

ЗБВ для житлового та комерційного будівництва

Увага! Знайомтесь з Новинками в Нашому Прайсі

Модульні блоки Lego

Найменування	Артикул	Основні розміри			Марка бетону	Об'єм бетону, м ³	Вага, тон	Ціна з ПДВ, грн/шт
		L	B	H				
Модульний блок МБ.120/60/60.SXXX.X	МБ 12.6.6т	1200	600	600	250	0,432	1,080	2130
Модульний блок МБ.180/60/60.SXXX.X	МБ 18.6.6т	1800	600	600	250	0,648	1,620	3200
Модульний блок МБ.180/60/60.SXXP.X	МБ 18.6.6т(П)	1800	600	600	250	0,661	1,550	3200
Модульний блок МБ.240/60/60.SXXX.X	МБ 24.6.6т	2400	600	600	250	0,864	2,160	4260
Модульний блок МБ.80/80/80.SXXX.X	МБ 8.8.8т	800	800	800	250	0,512	1,280	2520
Модульний блок МБ.160/80/80.SXXX.X	МБ 16.8.8т	1600	800	800	250	1,024	2,560	5040

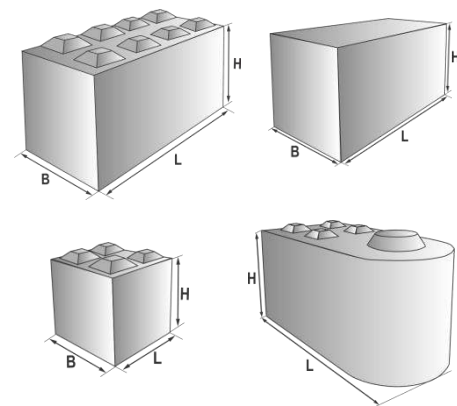

Пустотні плити перекриття 1м

Найменування	Артикул	Основні розміри			Марка бетону	Об'єм бетону, м ³	Вага, тон	Ціна з ПДВ, грн/шт
		L	B	H				
Плита перекриттяПК.238/99/22.K08.SXXX.X	1ПК 24-10-8	2380	990	220	200	0,29	0,725	2573
Плита перекриттяПК.248/99/22.K08.SXXX.X	1ПК 25-10-8	2480	990	220	200	0,30	0,750	2624
Плита перекриттяПК.258/99/22.K08.SXXX.X	1ПК 26-10-8	2580	990	220	200	0,31	0,775	2692
Плита перекриттяПК.268/99/22.K08.SXXX.X	1ПК 27-10-8	2680	990	220	200	0,32	0,800	2786
Плита перекриттяПК.278/99/22.K08.SXXX.X	1ПК 28-10-8	2780	990	220	200	0,33	0,825	2805
Плита перекриттяПК.288/99/22.K08.SXXX.X	1ПК 29-10-8	2880	990	220	200	0,34	0,850	2879
Плита перекриттяПК.298/99/22.K08.SXXX.X	1ПК 30-10-8	2980	990	220	200	0,35	0,875	2928
Плита перекриттяПК.308/99/22.K08.SXXX.X	1ПК 31-10-8	3080	990	220	200	0,36	0,900	2979
Плита перекриттяПК.318/99/22.K08.SXXX.X	1ПК 32-10-8	3180	990	220	200	0,37	0,925	3029
Плита перекриттяПК.328/99/22.K08.SXXX.X	1ПК 33-10-8	3280	990	220	200	0,39	0,975	3153
Плита перекриттяПК.338/99/22.K08.SXXX.X	1ПК 34-10-8	3380	990	220	200	0,40	1,000	3178
Плита перекриттяПК.348/99/22.K08.SXXX.X	1ПК 35-10-8	3480	990	220	200	0,41	1,025	3347
Плита перекриттяПК.358/99/22.K08.SXXX.X	1ПК 36-10-8	3580	990	220	200	0,42	1,050	3392
Плита перекриттяПК.368/99/22.K08.SXXX.X	1ПК 37-10-8	3680	990	220	200	0,43	1,075	3417
Плита перекриттяПК.378/99/22.K08.SXXX.X	1ПК 38-10-8	3780	990	220	200	0,44	1,100	3466
Плита перекриттяПК.388/99/22.K08.SXXX.X	1ПК 39-10-8	3880	990	220	200	0,45	1,125	3529
Плита перекриттяПК.398/99/22.K08.SXXX.X	1ПК 40-10-8	3980	990	220	200	0,46	1,150	3785
Плита перекриттяПК.408/99/22.K08.SXXX.X	1ПК 41-10-8	4080	990	220	200	0,47	1,200	4136
Плита перекриттяПК.418/99/22.K08.SXXX.X	1ПК 42-10-8	4180	990	220	200	0,49	1,225	4173
Плита перекриттяПК.428/99/22.K08.SXXX.X	1ПК 43-10-8	4280	990	220	200	0,50	1,250	4260
Плита перекриттяПК.438/99/22.K08.SXXX.X	1ПК 44-10-8	4380	990	220	200	0,51	1,275	4366
Плита перекриттяПК.448/99/22.K08.SXXX.X	1ПК 45-10-8	4480	990	220	200	0,52	1,300	4423
Плита перекриттяПК.458/99/22.K08.SXXX.X	1ПК 46-10-8	4580	990	220	200	0,53	1,325	4510
Плита перекриттяПК.468/99/22.K08.SXXX.X	1ПК 47-10-8	4680	990	220	200	0,54	1,350	4591
Плита перекриттяПК.478/99/22.K08.SXXX.X	1ПК 48-10-8	4780	990	220	200	0,56	1,400	4766
Плита перекриттяПК.488/99/22.K08.SXXX.X	1ПК 49-10-8	4880	990	220	200	0,57	1,425	4791
Плита перекриттяПК.498/99/22.K08.SXXX.X	1ПК 50-10-8	4980	990	220	200	0,58	1,450	5266
Плита перекриттяПК.508/99/22.K08.SXXX.X	1ПК 51-10-8	5080	990	220	200	0,59	1,475	5303
Плита перекриттяПК.518/99/22.K08.SXXX.X	1ПК 52-10-8	5180	990	220	200	0,60	1,500	5328
Плита перекриттяПК.528/99/22.K08.SXXX.X	1ПК 53-10-8	5280	990	220	200	0,62	1,550	5352
Плита перекриттяПК.538/99/22.K08.SXXX.X	1ПК 54-10-8	5380	990	220	200	0,63	1,575	5377
Плита перекриттяПК.548/99/22.K08.SXXX.X	1ПК 55-10-8	5480	990	220	200	0,64	1,600	5391
Плита перекриттяПК.558/99/22.K08.SXXX.X	1ПК 56-10-8	5580	990	220	200	0,65	1,625	5509
Плита перекриттяПК.568/99/22.K08.SXXX.X	1ПК 57-10-8	5680	990	220	200	0,66	1,650	5541
Плита перекриттяПК.578/99/22.K08.SXXX.X	1ПК 58-10-8	5780	990	220	200	0,67	1,675	5610
Плита перекриттяПК.588/99/22.K08.SXXX.X	1ПК 59-10-8	5880	990	220	200	0,68	1,700	5671
Плита перекриттяПК.598/99/22.K08.SXXX.X	1ПК 60-10-8	5980	990	220	200	0,69	1,725	5959
Плита перекриттяПК.608/99/22.K08.SXXX.X	1ПК 61-10-8	6080	990	220	200	0,71	1,775	6095
Плита перекриттяПК.618/99/22.K08.SXXX.X	1ПК 62-10-8	6180	990	220	200	0,72	1,800	6109
Плита перекриттяПК.628/99/22.K08.SXXX.X	1ПК 63-10-8	6280	990	220	200	0,73	1,825	6252

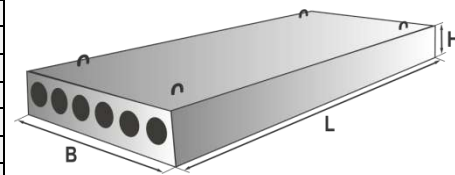

Пустотні плити перекриття 1,2м

Найменування	Артикул	Основні розміри			Марка бетону	Об'єм бетону, м ³	Вага, тон	Ціна з ПДВ, грн/шт
		L	B	H				
Плита перекриттяПК.238/119/22.K08.SXXX.X	1ПК 24-12-8	2380	1190	220	200	0,35	0,867	3042
Плита перекриттяПК.248/119/22.K08.SXXX.X	1ПК 25-12-8	2480	1190	220	200	0,36	0,910	3066
Плита перекриттяПК.258/119/22.K08.SXXX.X	1ПК 26-12-8	2580	1190	220	200	0,38	0,950	3098
Плита перекриттяПК.268/119/22.K08.SXXX.X	1ПК 27-12-8	2680	1190	220	200	0,39	0,975	3192
Плита перекриттяПК.278/119/22.K08.SXXX.X	1ПК 28-12-8	2780	1190	220	200	0,40	1,000	3292
Плита перекриттяПК.288/119/22.K08.SXXX.X	1ПК 29-12-8	2880	1190	220	200	0,415	1,037	3410
Плита перекриттяПК.298/119/22.K08.SXXX.X	1ПК 30-12-8	2980	1190	220	200	0,43	1,075	3529
Плита перекриттяПК.308/119/22.K08.SXXX.X	1ПК 31-12-8	3080	1190	220	200	0,44	1,100	3570
Плита перекриттяПК.318/119/22.K08.SXXX.X	1ПК 32-12-8	3180	1190	220	200	0,45	1,125	3611
Плита перекриттяПК.328/119/22.K08.SXXX.X	1ПК 33-12-8	3280	1190	220	200	0,47	1,175	3673
Плита перекриттяПК.338/119/22.K08.SXXX.X	1ПК 34-12-8	3380	1190	220	200	0,48	1,200	3785
Плита перекриттяПК.348/119/22.K08.SXXX.X	1ПК 35-12-8	3480	1190	220	200	0,50	1,250	3810
Плита перекриттяПК.358/119/22.K08.SXXX.X	1ПК 36-12-8	3580	1190	220	200	0,51	1,275	4010
Плита перекриттяПК.368/119/22.K08.SXXX.X	1ПК 37-12-8	3680	1190	220	200	0,53	1,310	4200
Плита перекриттяПК.378/119/22.K08.SXXX.X	1ПК 38-12-8	3780	1190	220	200	0,54	1,350	4310
Плита перекриттяПК.388/119/22.K08.SXXX.X	1ПК 39-12-8	3880	1190	220	200	0,56	1,400	4410
Плита перекриттяПК.398/119/22.K08.SXXX.X	1ПК 40-12-8	3980	1190	220	200	0,57	1,425	4516
Плита перекриттяПК.408/119/22.K08.SXXX.X	1ПК 41-12-8	4080	1190	220	200	0,58	1,460	4641
Плита перекриттяПК.418/119/22.K08.SXXX.X	1ПК 42-12-8	4180	1190	220	200	0,60	1,500	4753
Плита перекриттяПК.428/119/22.K08.SXXX.X	1ПК 43-12-8	4280	1190	220	200	0,62	1,550	4897
Плита перекриттяПК.438/119/22.K08.SXXX.X	1ПК 44-12-8	4380	1190	220	200	0,63	1,575	5016
Плита перекриттяПК.448/119/22.K08.SXXX.X	1ПК 45-12-8	4480	1190	220	200	0,65	1,625	5165
Плита перекриттяПК.458/119/22.K08.SXXX.X	1ПК 46-12-8	4580	1190	220	200	0,66	1,650	5215
Плита перекриттяПК.468/119/22.K08.SXXX.X	1ПК 47-12-8	4680	1190	220	200	0,67	1,675	5315
Плита перекриттяПК.478/119/22.K08.SXXX.X	1ПК 48-12-8	4780	1190	220	200	0,68	1,700	5634
Плита перекриттяПК.488/119/22.K08.SXXX.X	1ПК 49-12-8	4880	1190	220	200	0,69	1,725	5759
Плита перекриттяПК.498/119/22.K08.SXXX.X	1ПК 50-12-8	4980	1190	220	200	0,71	1,775	5796
Плита перекриттяПК.508/119/22.K08.SXXX.X	1ПК 51-12-8	5080	1190	220	200	0,72	1,800	5909
Плита перекриттяПК.518/119/22.K08.SXXX.X	1ПК 52-12-8	5180	1190	220	200	0,73	1,825	6095
Плита перекриттяПК.528/119/22.K08.SXXX.X	1ПК 53-12-8	5280	1190	220	200	0,75	1,875	6159
Плита перекриттяПК.538/119/22.K08.SXXX.X	1ПК 54-12-8	5380	1190	220	200	0,76	1,900	6271
Плита перекриттяПК.548/119/22.K08.SXXX.X	1ПК 55-12-8	5480	1190	220	200	0,78	1,940	6384
Плита перекриттяПК.558/119/22.K08.SXXX.X	1ПК 56-12-8	5580	1190	220	200	0,79	1,975	6502
Плита перекриттяПК.568/119/22.K08.SXXX.X	1ПК 57-12-8	5680	1190	220	200	0,80	2,000	6601
Плита перекриттяПК.578/119/22.K08.SXXX.X	1ПК 58-12-8	5780	1190	220	200	0,82	2,050	6770
Плита перекриттяПК.588/119/22.K08.SXXX.X	1ПК 59-12-8	5880	1190	220	200	0,83	2,075	6826
Плита перекриттяПК.598/119/22.K08.SXXX.X	1ПК 60-12-8	5980	1190	220	200	0,84	2,100	7283
Плита перекриттяПК.608/119/22.K08.SXXX.X	1ПК 61-12-8	6080	1190	220	200	0,85	2,125	7403
Плита перекриттяПК.618/119/22.K08.SXXX.X	1ПК 62-12-8	6180	1190	220	200	0,86	2,150	7529
Плита перекриттяПК.628/119/22.K08.SXXX.X	1ПК 63-12-8	6280	1190	220	200	0,87	2,175	7808
Плита перекриттяПК.648/119/22.K08.SXXX.X	1ПК 65-12-8	6480	1190	220	250	0,90	2,250	9536
Плита перекриттяПК.658/119/22.K08.SXXX.X	1ПК 66-12-8	6580	1190	220	250	0,94	2,350	10223
Плита перекриттяПК.668/119/22.K08.SXXX.X	1ПК 67-12-8	6680	1190	220	250	0,95	2,375	10249
Плита перекриттяПК.678/119/22.K08.SXXX.X	1ПК 68-12-8	6780	1190	220	250	0,96	2,400	10297
Плита перекриттяПК.688/119/22.K08.SXXX.X	1ПК 69-12-8	6880	1190	220	250	0,98	2,450	10324
Плита перекриттяПК.698/119/22.K08.SXXX.X	1ПК 70-12-8	6980	1190	220	250	0,99	2,475	10567
Плита перекриттяПК.708/119/22.K08.SXXX.X	1ПК 71-12-8	7080	1190	220	250	1,01	2,520	10608
Плита перекриттяПК.718/119/22.K08.SXXX.X	1ПК 72-12-8	7180	1190	220	250	1,02	2,550	10705
Плита перекриттяПК.728/119/22.K08.SXXX.X	1ПК 73-12-8	7280	1190	220	300	1,03	2,575	12183
Плита перекриттяПК.738/119/22.K08.SXXX.X	1ПК 74-12-8	7380	1190	220	300	1,05	2,610	12348
Плита перекриттяПК.748/119/22.K08.SXXX.X	1ПК 75-12-8	7480	1190	220	300	1,06	2,650	13230
Плита перекриттяПК.758/119/22.K08.SXXX.X	1ПК 76-12-8	7580	1190	220	300	1,07	2,675	13446
Плита перекриттяПК.778/119/22.K08.SXXX.X	1ПК 78-12-8	7780	1190	220	400	1,10	2,750	14237
Плита перекриттяПК.788/119/22.K08.SXXX.X	1ПК 79-12-8	7880	1190	220	400	1,10	2,790	14753
Плита перекриттяПК.798/119/22.K08.SXXX.X	1ПК 80-12-8	7980	1190	220	400	1,13	2,825	14946
Плита перекриттяПК.808/119/22.K08.SXXX.X	1ПК 81-12-8	8080	1190	220	400	1,15	2,875	15176
Плита перекриттяПК.818/119/22.K08.SXXX.X	1ПК 82-12-8	8180	1190	220	400	1,16	2,900	15459
Плита перекриттяПК.828/119/22.K08.SXXX.X	1ПК 83-12-8	8280	1190	220	400	1,17	2,925	15561
Плита перекриттяПК.838/119/22.K08.SXXX.X	1ПК 84-12-8	8380	1190	220	400	1,19	2,975	15628
Плита перекриттяПК.848/119/22.K08.SXXX.X	1ПК 85-12-8	8480	1190	220	400	1,20	3,000	15709
Плита перекриттяПК.858/119/22.K08.SXXX.X	1ПК 86-12-8	8580	1190	220	400	1,22	3,050	15756
Плита перекриттяПК.868/119/22.K08.SXXX.X	1ПК 87-12-8	8680	1190	220	400	1,23	3,075	15852
Плита перекриттяПК.878/119/22.K08.SXXX.X	1ПК 88-12-8	8780	1190	220	400	1,25	3,125	16094
Плита перекриттяПК.888/119/22.K08.SXXX.X	1ПК 89-12-8	8880	1190	220	400	1,26	3,150	16263
Плита перекриттяПК.898/119/22.K08.SXXX.X	1ПК 90-12-8	8980	1190	220	400	1,27	3,175	16439

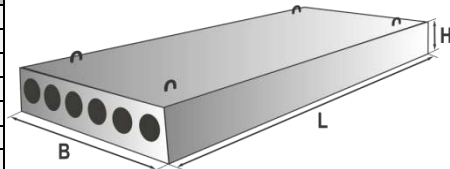

Фундаменти стрічкові

Найменування	Артикул	Основні розміри			Марка бетону	Об'єм бетону, м ³	Вага, тон	Ціна з ПДВ, грн/шт
		L	B	H				
Фундамент стрічковий ФЛ.238/60/30.T02.SXXX.X	ФЛ 6.24-2	2380	600	300	150	0,415	1,038	2960
Фундамент стрічковий ФЛ.238/80/30.T03.SXXX.X	ФЛ 8.24-3	2380	800	300	150	0,557	1,395	3688
Фундамент стрічковий ФЛ.238/100/30.T02.SXXX.X	ФЛ 10.24-2	2380	1000	300	150	0,608	1,520	4376
Фундамент стрічковий ФЛ.238/120/30.T02.SXXX.X	ФЛ 12.24-2	2380	1200	300	150	0,703	1,760	4999
Фундамент стрічковий ФЛ.238/140/30.T02.SXXX.X	ФЛ 14.24-2	2380	1400	300	150	0,845	2,110	6535
Фундамент стрічковий ФЛ.238/160/30.T02.SXXX.X	ФЛ 16.24-2	2380	1600	300	150	0,987	2,470	8363

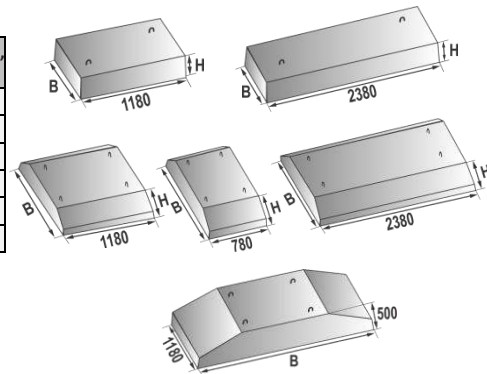

Блоки стін та підвалів

Найменування	Артикул	Основні розміри			Марка бетону	Об'єм бетону, м ³	Вага, тон	Ціна з ПДВ, грн/шт
		L	B	H				
Фундаментний блок ФБС.88/30/58.SXXX.X	ФБС 9.3.6-Т	880	300	580	100	0,146	0,350	793
Фундаментний блок ФБС.118/30/58.SXXX.X	ФБС 12.3.6-Т	1180	300	580	100	0,203	0,487	1054
Фундаментний блок ФБС.238/30/58.SXXX.X	ФБС 24.3.6-Т	2380	300	580	100	0,406	0,970	2109
Фундаментний блок ФБС.88/40/58.SXXX.X	ФБС 9.4.6-Т	880	400	580	100	0,195	0,470	870
Фундаментний блок ФБС.118/40/58.SXXX.X	ФБС 12.4.6-Т	1180	400	580	100	0,265	0,640	1158
Фундаментний блок ФБС.238/40/58.SXXX.X	ФБС 24.4.6-Т	2380	400	580	100	0,543	1,300	2318
Фундаментний блок ФБС.88/50/58.SXXX.X	ФБС 9.5.6-Т	880	500	580	100	0,244	0,580	1106
Фундаментний блок ФБС.118/50/58.SXXX.X	ФБС 12.5.6-Т	1180	500	580	100	0,331	0,790	1473
Фундаментний блок ФБС.238/50/58.SXXX.X	ФБС 24.5.6-Т	2380	500	580	100	0,679	1,630	2946
Фундаментний блок ФБС.88/60/58.SXXX.X	ФБС 9.6.6-Т	880	600	580	100	0,260	0,620	1205
Фундаментний блок ФБС.118/60/58.SXXX.X	ФБС 12.6.6-Т	1180	600	580	100	0,398	0,960	1607
Фундаментний блок ФБС.238/60/58.SXXX.X	ФБС 24.6.6-Т	2380	600	580	100	0,815	1,960	3215

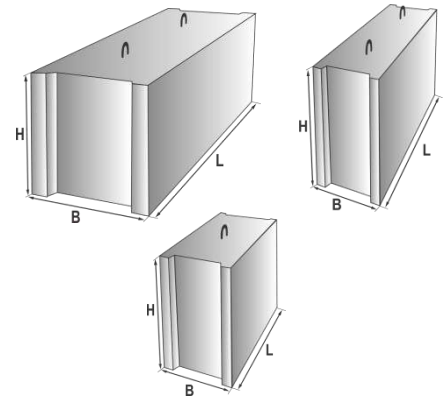

Фундаментні балки

Найменування	Артикул	Основні розміри			Марка бетону	Об'єм бетону, м ³	Вага, тон	Ціна з ПДВ, грн/шт
		L	B	H				
Фундаментна балка ФБ6-1.595/26/45.SXXX.X	ФБ 6-1	5950	260	450	200	0,620	1,600	8602
Фундаментна балка ФБ6-2.505/26/45.SXXX.X	ФБ 6-2	5050	260	450	200	0,520	1,300	6437
Фундаментна балка ФБ6-3.475/26/45.SXXX.X	ФБ 6-3	4750	260	450	200	0,490	1,200	6071
Фундаментна балка ФБ6-4.445/26/45.SXXX.X	ФБ 6-4	4450	260	450	200	0,460	1,200	5582
Фундаментна балка ФБ6-7.505/26/45.SXXX.X	ФБ 6-7	5050	260	450	200	0,520	1,300	7324
Фундаментна балка ФБ6-8.475/26/45.SXXX.X	ФБ 6-8	4750	260	450	200	0,490	1,200	6874
Фундаментна балка ФБ6-9.445/26/45.SXXX.X	ФБ 6-9	4450	260	450	200	0,460	1,200	6239
Фундаментна балка ФБ6-10.430/26/45.SXXX.X	ФБ 6-10	4300	260	450	200	0,450	1,100	6097
Фундаментна балка ФБ6-29.505/52/45.SXXX.X	ФБ 6-29	5050	520	450	300	0,750	1,900	10556
Фундаментна балка ФБ6-30.475/52/45.SXXX.X	ФБ 6-30	4750	520	450	300	0,710	1,800	10124
Фундаментна балка ФБ6-31.445/52/45.SXXX.X	ФБ 6-31	4450	520	450	200	0,660	1,700	9290

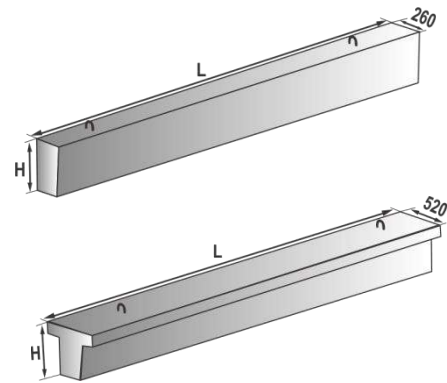

Парапетні плити

Найменування	Артикул	Основні розміри			Марка бетону	Об'єм бетону, м ³	Вага, тон	Ціна з ПДВ, грн/шт
		L	B	H ₁ /H ₂				
Плита парапетна АП1-5.124/50/9.SXXX.X	АП-1-5	1240	500	90/70	200	0,037	0,093	577
Плита парапетна АП1-6.127/60/9.SXXX.X	АП-1-6	1270	600	90/70	200	0,044	0,110	703

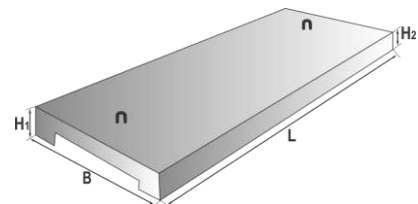

Перемички

Найменування	Артикул	Основні розміри			Марка бетону	Об'єм бетону, м ³	Вага, тон	Ціна з ПДВ, грн/шт
		L	B	H				
Перемичка 1ПБ.103/12/6,5.P01.SXXX.X	1 ПБ 10-1п	1030	120	65	200	0,008	0,020	120
Перемичка 1ПБ.129/12/6,5.P01.SXXX.X	1 ПБ 13-1п	1290	120	65	200	0,010	0,025	153
Перемичка 1ПБ.155/12/6,5.P01.SXXX.X	1 ПБ 16-1п	1550	120	65	200	0,012	0,030	180
Перемичка 2ПБ.103/12/14.P01.SXXX.X	2 ПБ 10-1п	1030	120	140	200	0,017	0,043	245
Перемичка 2ПБ.129/12/14.P01.SXXX.X	2 ПБ 13-1п	1290	120	140	200	0,022	0,054	292
Перемичка 2ПБ.155/12/14.P02.SXXX.X	2 ПБ 16-2п	1550	120	140	200	0,026	0,065	325
Перемичка 2ПБ.168/12/14.P02.SXXX.X	2 ПБ 17-2п	1680	120	140	200	0,028	0,071	332
Перемичка 2ПБ.194/12/14.P03.SXXX.X	2 ПБ 19-3п	1940	120	140	200	0,033	0,081	351
Перемичка 2ПБ.220/12/14.P03.SXXX.X	2 ПБ 22-3п	2200	120	140	200	0,037	0,092	444
Перемичка 2ПБ.246/12/14.P03.SXXX.X	2 ПБ 25-3п	2460	120	140	200	0,041	0,103	483
Перемичка 2ПБ.259/12/14.P04.SXXX.X	2 ПБ 26-4п	2590	120	140	200	0,044	0,109	503
Перемичка 2ПБ.285/12/14.P04.SXXX.X	2 ПБ 29-4п	2850	120	140	200	0,048	0,120	624
Перемичка 2ПБ.298/12/14.P04.SXXX.X	2 ПБ 30-4п	2980	120	140	200	0,050	0,125	635
Перемичка 3ПБ.129/12/22.P37.SXXX.X	3 ПБ 13-37п	1290	120	220	200	0,034	0,085	477
Перемичка 3ПБ.155/12/22.P37.SXXX.X	3 ПБ 16-37п	1550	120	220	200	0,041	0,102	643
Перемичка 3ПБ.181/12/22.P37.SXXX.X	3 ПБ 18-37п	1810	120	220	200	0,048	0,119	827
Перемичка 3ПБ.181/12/22.P08.SXXX.X	3 ПБ 18-8п	1810	120	220	200	0,048	0,119	646
Перемичка 3ПБ.207/12/22.P08.SXXX.X	3 ПБ 21-8п	2070	120	220	200	0,055	0,137	650
Перемичка 3ПБ.246/12/22.P08.SXXX.X	3 ПБ 25-8п	2460	120	220	200	0,065	0,162	782
Перемичка 3ПБ.272/12/22.P08.SXXX.X	3 ПБ 27-8п	2720	120	220	200	0,072	0,18	836
Перемичка 3ПБ.298/12/22.P08.SXXX.X	3 ПБ 30-8п	2980	120	220	200	0,079	0,197	868
Перемичка 3ПБ.337/12/22.P04.SXXX.X	3 ПБ 34-4п	3370	120	220	200	0,089	0,222	1034
Перемичка 3ПБ.363/12/22.P04.SXXX.X	3 ПБ 36-4п	3630	120	220	200	0,096	0,240	1107
Перемичка 3ПБ.385/12/22.P04.SXXX.X	3 ПБ 39-4п	3850	120	220	200	0,105	0,260	1199
Перемичка 4ПБ.440/12/29.P08.SXXX.X	4 ПБ 44-8п	4400	120	290	200	0,154	0,385	2417
Перемичка 4ПБ.480/12/29.P08.SXXX.X	4 ПБ 48-8п	4800	120	290	200	0,167	0,418	2637
Перемичка 4ПБ.596/12/29.P08.SXXX.X	4 ПБ 60-8п	5960	120	290	200	0,207	0,518	3635
Перемичка 5ПБ.181/25/22.P27.SXXX.X	5 ПБ 18-27п	1810	250	220	200	0,100	0,250	1259
Перемичка 5ПБ.207/25/22.P27.SXXX.X	5 ПБ 21-27п	2070	250	220	200	0,114	0,285	1384
Перемичка 5ПБ.246/25/22.P37.SXXX.X	5 ПБ 25-37п	2460	250	220	200	0,135	0,338	1902
Перемичка 5ПБ.272/25/22.P37.SXXX.X	5 ПБ 27-37п	2720	250	220	200	0,150	0,375	2159
Перемичка 5ПБ.298/25/22.P37.SXXX.X	5 ПБ 30-37п	2980	250	220	200	0,164	0,410	3834
Перемичка 5ПБ.363/25/22.P20.SXXX.X	5 ПБ 36-20п	3630	250	220	200	0,200	0,500	4126
Перемичка 5ПБ.393/25/22.P8.SXXX.X	5 ПБ 39-8п	3930	250	220	200	0,216	0,540	3381

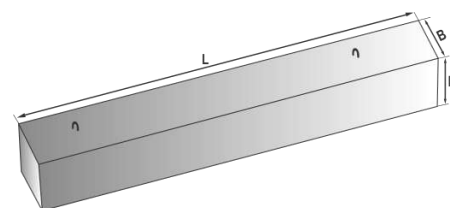
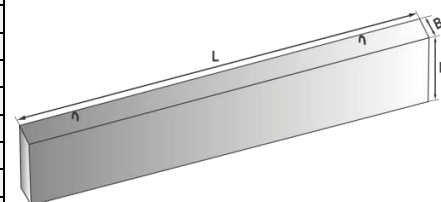
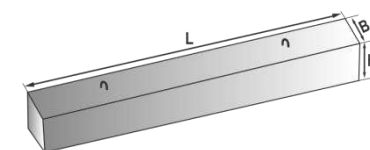
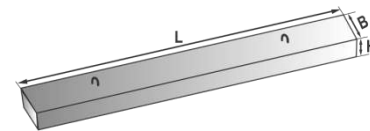

Прогони

Найменування	Артикул	Основні розміри			Марка бетону	Об'єм бетону, м ³	Вага, тон	Ціна з ПДВ, грн/шт
		L	B	H				
Прогон ПРГ.318/12/40.P40.SMXX.X	ПРГ 32.1.4-4т	3180	120	400	250	0,150	0,380	2637
Прогон ПРГ.358/12/40.P40.SMXX.X	ПРГ 36.1.4-4т	3580	120	400	250	0,170	0,430	3278
Прогон ПРГ.598/20/50.P40.SMXX.X	ПРГ 60.2.5-4т	5980	200	500	300	0,60	1,500	14488

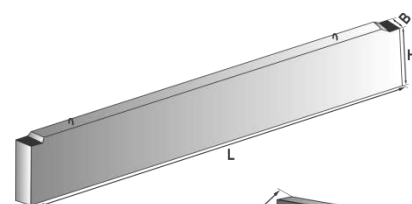

Сходишкові марші

Найменування	Артикул	Основні розміри			Марка бетону	Об'єм бетону, м ³	Вага, тон	Ціна з ПДВ, грн/шт
		L/L ₁	B	H/H ₁				
Сходовий марш ЛМ28-11.3261/105/30.SMXX.X	ЛМ 28-11	3261/2770	1050	1400/242	300	0,387	0,970	5835
Сходовий марш ЛМ33-14.391/135/30.SMXX.X	ЛМ 33-14	3913/3370	1350	1650/255	300	0,567	1,417	9006

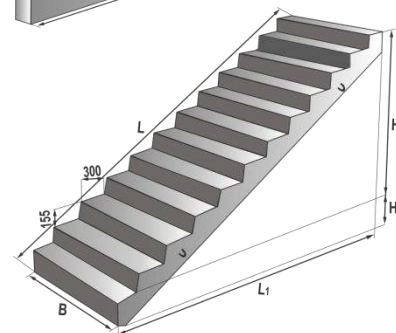

Сходишкові майданчики

Найменування	Артикул	Основні розміри			Марка бетону	Об'єм бетону, м ³	Вага, тон	Ціна з ПДВ, грн/шт
		L	B	H				
Сходовий майданчик ЛП22-16.244/144/15.SXXX.X	ЛП 22-16	2440	1440	150	300	0,253	0,635	4429
Сходовий майданчик ЛП28-13.304/114/35.SXXX.X	ЛП 28-13	3040	1140	350	300	0,286	0,855	5390
Сходовий майданчик ЛП28-15.304/134/33.SXXX.X	ЛП 28-15	3040	1340	330	300	0,317	0,959	5568

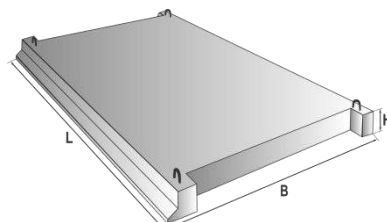

Сходи залізобетонні для монтажу

Найменування	Артикул	Основні розміри			Марка бетону	Об'єм бетону, м ³	Вага, тон	Ціна з ПДВ, грн/шт	Марка бетону	Ціна з ПДВ, грн/шт
		L	B	H						
Сходи СС.105/33/14,5.SXXX.X	СС 11	1050	330	145	200	0,046	0,115	577	300	643
Сходи СС.120/33/14,5.SXXX.X	СС 12	1200	330	145	200	0,053	0,133	668	300	734
Сходи СС.135/33/14,5.SXXX.X	СС 14	1350	330	145	200	0,060	0,150	768	300	838
Сходи СС.150/33/14,5.SXXX.X	СС 15	1500	330	145	200	0,066	0,165	847	300	923
Сходи СС.175/33/14,5.SXXX.X	СС 18	1750	330	145	200	0,078	0,195	1012	300	1077
Сходи СС.195/33/14,5.SXXX.X	СС 20	1950	330	145	200	0,089	0,223	1139	300	1261

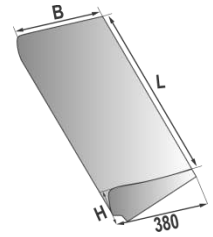

ЗБВ для комунікацій

Канавки

Найменування	Артикул	Основні розміри			Марка бетону	Об'єм бетону, м ³	Вага, тон	Ціна з ПДВ, грн/шт
		L	B	H				
Канавка К.100/18/18.SXXX.X	К	1000	180	180	200	0,024	0,060	556
Канавка К-2.100/13/11.SXXX.X	К-2	1000	130	110	200	0,008	0,020	292
Канавка К-3.100/45/44.SXXX.X	К-3 (шахтна)	1000	450	440	200	0,054	0,135	1081
Канавка ВЛ.100/40/37.SXXX.X	ВЛ-1	1000	400	370	200	0,100	0,250	1444

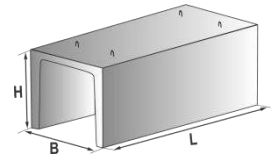

Плити перекриття лотків теплотрас

Найменування	Артикул	Основні розміри			Марка бетону	Об'єм бетону, м ³	Вага, тон	Ціна з ПДВ, грн/шт
		L	B	H				
Плита перекриття лотків П5.299/78/7.K80.SXXX.X	П 5-8	2990	780	70	300	0,160	0,410	2442
Плита перекриття лотків П8.299/116/10.K80.SXXX.X	П 8-8	2990	1160	100	300	0,350	0,870	4331
Плита перекриття лотків П11.299/148/10.K80.SXXX.X	П 11-8	2990	1480	100	300	0,440	1,100	6437
Плита перекриття лотків П15.299/184/12.K80.SXXX.X	П 15-8	2990	1840	120	300	0,660	1,650	9901
Плита перекриття лотків П21.299/246/16.K80.SXXX.X	П 21-8	2990	2460	160	300	1,180	2,940	17720
Плита перекриття лотків В.115/50/9.K20.SXXX.X	В 8/2	1150	500	90	300	0,051	0,127	828
Плита перекриття лотків В.138,5/50/10.K20.SXXX.X	В 10/2	1385	500	100	300	0,070	0,175	1107
Плита перекриття ПП.110.50.6.SXXX.X	ПП 110-50	1100	500	60	300	0,083	0,083	377

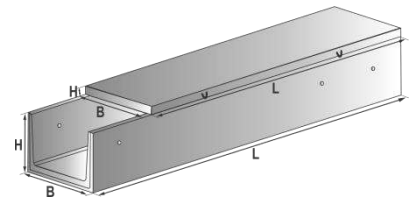

Лотки теплотрас

Найменування	Артикул	Основні розміри			Марка бетону	Об'єм бетону, м ³	Вага, тон	Ціна з ПДВ, грн/шт
		L	B	H				
Лоток Л4.298/78/53.K80.SXXX.X	Л 4-8/2	2980	780	530	200	0,360	0,900	3782
Лоток Л5.298/78/68.K80.SXXX.X	Л 5-8/2	2980	780	680	200	0,440	1,130	4344
Лоток Л6.298/116/53.K80.SXXX.X	Л 6-8/2	2980	1160	530	200	0,450	1,250	6195
Лоток Л7.298/116/68.K50.SXXX.X	Л 7-5/2	2980	1160	680	200	0,530	1,350	6622
Лоток Л10.298/148/55.K30.SXXX.X	Л 10-3/2	2980	1480	550	200	0,660	1,650	8423
Лоток Л11.298/148/70.K80.SXXX.X	Л 11-8/2	2980	1480	700	300	0,720	1,800	11826
Лоток Л15.298/184/72.K30.SXXX.X	Л 15-3/2	2980	1840	720	200	0,990	2,475	12224
Лоток Л15.298/184/72.K80.SXXX.X	Л 15-8/2	2980	1840	720	300	0,990	2,475	14560
Лоток Л21.298/216/134.K80.SXXX.X	Л 21-8/2	2980	2160	1340	300	1,770	4,425	26660
Лоток Л23.298/246/74.K30.SXXX.X	Л 23-3/2	2980	2380	700	200	1,420	3,550	19640

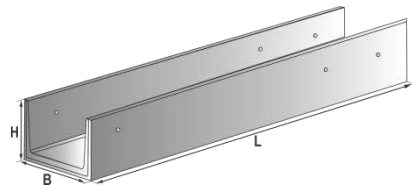

Люк колодязя

Найменування	Артикул	Основні розміри			Марка бетону	Об'єм бетону, м ³	Вага, тон	Ціна з ПДВ, грн/шт
		L	B	H				
Люк колодязя К-1.66.3/66.3/6.SXXX.X	К-1	663	-	60	200	0,020	0,050	412
Люк колодязя КР-2.66/56/40.SXXX.X	КР-2	660	560	400	200	0,084	0,218	1727
Кришка люка ЛЗБ-1.80/66/10.SXXX.X	ЛЗБ-1	800	100	660	200	0,046	0,110	650

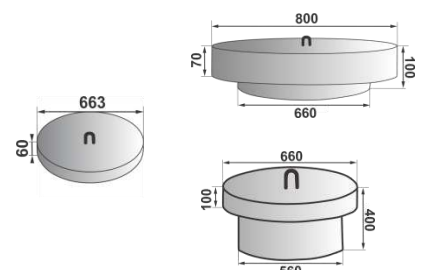

Плити перекриття колодязів

Найменування	Артикул	Основні розміри			Марка бетону	Об'єм бетону, м ³	Вага, тон	Ціна з ПДВ, грн/шт
		L	B	H				
Плита перекриття колодязя П.116/116/15.T05.SXXX.X	1ПП10-1	1160	700	150	200	0,100	0,250	1384
Плита перекриття колодязя П.116/116/15.T10.SXXX.X	1ПП10-2	1160	700	150	200	0,100	0,250	1659
Плита перекриття колодязя П.168/168/15.T05.SXXX.X	1ПП15-1	1680	700	150	200	0,270	0,675	2675
Плита перекриття колодязя П.168/168/15.T10.SXXX.X	1ПП15-2	1680	700	150	200	0,270	0,675	3213
Плита перекриття колодязя П.220/220/15.T05.SXXX.X	1ПП20-1	2200	700	150	200	0,510	1,275	5921
Плита перекриття колодязя П.220/220/15.T10.SXXX.X	1ПП20-2	2200	700	150	200	0,510	1,275	7119

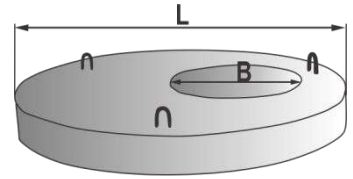

Кільця

Найменування	Артикул	Основні розміри			Марка бетону	Об'єм бетону, м ³	Вага, тон	Ціна з ПДВ, грн/шт
		L	B	H				
Кільця КС.84/70/29.SXXX.X	КС 7.3	700	70	290	200	0,050	0,130	683
Кільця КС.84/70/59.SXXX.X	КС 7.6	700	70	590	200	0,100	0,260	1007
Кільця КС.84/70/89.SXXX.X	КС 7.9	700	70	890	200	0,150	0,380	1444
Кільця КС.116/100/59.SXXX.X	КС 10.6	1000	80	590	200	0,140	0,340	1450
Кільця КС.116/100/89.SXXX.X	КС 10.9	1000	80	890	200	0,240	0,600	1841
Кільця КС.168/150/59.SXXX.X	КС 15.6	1500	90	590	200	0,260	0,650	2045
Кільця КС.168/150/89.SXXX.X	КС 15.9	1500	90	890	200	0,400	1,000	2734
Кільця КС.220/200/59.SXXX.X	КС 20.6	2000	100	590	200	0,390	0,900	2888
Кільця КС.220/200/89.SXXX.X	КС 20.9	2000	100	890	200	0,590	1,475	4344

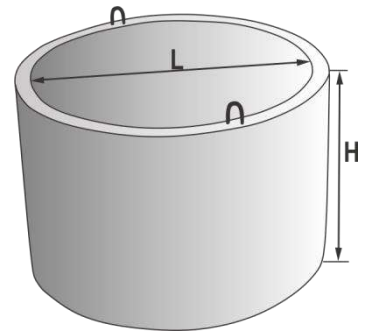

Єврокільця

Найменування	Артикул	Основні розміри			Марка бетону	Об'єм бетону, м ³	Вага, тон	Ціна з ПДВ, грн/шт
		L	B	H				
Єврокільце КСЕ.116/100/29.SXXX.X	КСЕ 10.3	1000	80	290	200	0,080	0,200	925
Єврокільце КСЕ.116/100/59.SXXX.X	КСЕ 10.6	1000	80	590	200	0,140	0,340	1450
Єврокільце КСЕ.116/100/89.SXXX.X	КСЕ 10.9	1000	80	890	200	0,240	0,600	1841
Єврокільце КСЕ.168/150/29.SXXX.X	КСЕ 15.3	1500	90	290	200	0,130	0,340	1225
Єврокільце КСЕ.168/150/59.SXXX.X	КСЕ 15.6	1500	90	590	200	0,260	0,650	2045
Єврокільце КСЕ.168/150/89.SXXX.X	КСЕ 15.9	1500	90	890	200	0,400	1,000	2734
Єврокільце КСЕ.220/200/29.SXXX.X	КСЕ 20.3	2000	100	290	200	0,200	0,480	1645
Єврокільце КСЕ.220/200/59.SXXX.X	КСЕ 20.6	2000	100	590	200	0,390	0,900	2888
Єврокільце КСЕ.220/200/89.SXXX.X	КСЕ 20.9	2000	100	890	200	0,590	1,475	4344

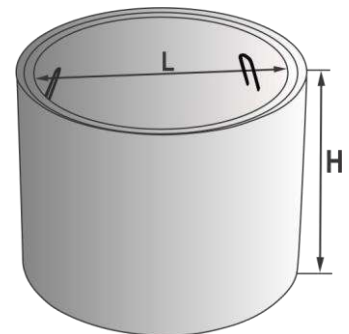

Днища

Найменування	Артикул	Основні розміри			Марка бетону	Об'єм бетону, м ³	Вага, тон	Ціна з ПДВ, грн/шт
		L	B	H				
Днище колодязя ПН.150/150/10.SXXX.X	ПН 10	1500	-	100	200	0,18	0,450	2033
Днище колодязя ПН.200/200/12.SXXX.X	ПН 15	2000	-	120	200	0,38	0,950	4735
Днище колодязя ПН.250/250/12.SXXX.X	ПН 20	2500	-	120	200	0,59	1,475	7741
Днище колодязя КЦД.116/116/15.SXXX.X	КЦД 10	1160	-	150	200	0,106	0,265	1386
Днище колодязя КЦД.168/168/15.SXXX.X	КЦД 15	1680	-	150	200	0,266	0,665	2678
Днище колодязя КЦД.220/220/15.SXXX.X	КЦД 20	2200	-	150	200	0,45	1,125	5922

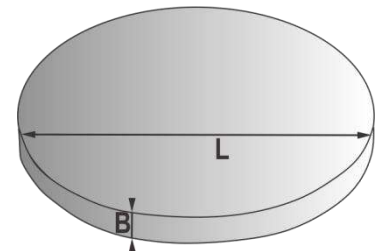

Кільця опори

Найменування	Артикул	Основні розміри			Марка бетону	Об'єм бетону, м ³	Вага, тон	Ціна з ПДВ, грн/шт
		L	B	H				
Опорне кільце КО.84.58.7.SXXX.X	КО 6	840	580	70	200	0,02	0,05	445

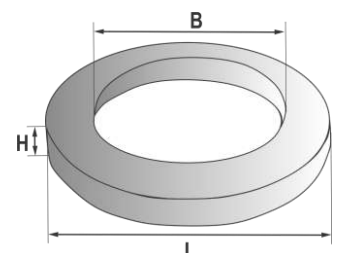

Плити опори

Найменування	Артикул	Основні розміри			Марка бетону	Об'єм бетону, м ³	Вага, тон	Ціна з ПДВ, грн/шт
		L	B	H				
Опорна плита ПО.170.170.15.SXXX.X	ПО 10	1700	1700	150	300	0,32	0,8	6982

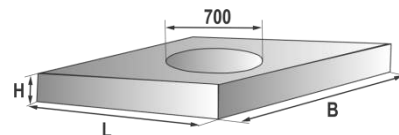

Плити дорожні з нішею для люку

Найменування	Артикул	Основні розміри			Марка бетону	Об'єм бетону, м ³	Вага, тон	Ціна з ПДВ, грн/шт
		L	B	H				
Плита дорожня ПД6.250.175.22.T80.SXXX.X	ПД-6	2500	1750	220	200	0,85	2,12	14502

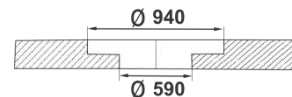
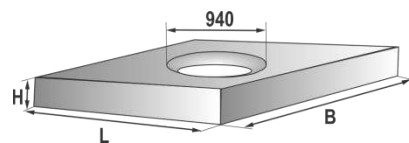

Плити теплокамер

Найменування	Артикул	Основні розміри			Марка бетону	Об'єм бетону, м ³	Вага, тон	Ціна з ПДВ, грн/шт
		L	B	H				
Стінова плита теплокамери КС1.210.105.20.SXXX.X	КС1 (ПС21.11.2)	2100	1050	200	200	0,450	1,130	*
Стінова плита теплокамери КС2.270.105.20.SXXX.X	КС2 (ПС27.11.2)	2700	1050	200	200	0,570	1,420	*
Стінова плита теплокамери КС3.330.105.20.SXXX.X	КС3 (ПС33.11.2-1)	3300	1050	200	200	0,700	1,740	*
Стінова плита теплокамери КС4.330.105.20.SXXX.X	КС4 (ПС33.11.2)	3300	1050	200	200	0,700	1,750	*
Стінова плита теплокамери КС5.390.105.20.SXXX.X	КС5 (ПС39.11.2)	3900	1050	200	200	0,820	2,050	*
Стінова плита теплокамери КС6.450.105.20.SXXX.X	КС6 (ПС45.11.2)	4500	1050	200	200	0,950	2,360	*
Стінова плита теплокамери КС7.450.105.20.SXXX.X	КС7 (ПС45.11.2-1)	4500	1050	200	200	0,950	2,360	*
Стінова плита теплокамери КС8.510.105.20.SXXX.X	КС8 (ПС51.11.2)	5100	1050	200	200	1,080	2,680	*
Стінова плита теплокамери КС9.270.105.20.SXXX.X	КС9 (ПС27.11.2-1)	2700	1050	200	200	0,580	1,450	*
Перекрыття/днище теплокамери КП2.220.139.20.SXXX.X	КП2 (ПП22.14.2)	2200	1390	200	200	0,560	1,360	*
Перекрыття/днище теплокамери КП3.340.139.20.SXXX.X	КП3 (ПП34.14.2)	3400	1390	200	200	0,890	2,020	*
Перекрыття/днище теплокамери КП4.460.139.20.SXXX.X	КП4 (ПП46.14.2)	4600	1390	200	200	1,140	2,860	*
Перекрыття/днище теплокамери КП5.220.220.20.SXXX.X	КП5 (ПП22.22.2)	2200	2200	200	200	0,970	2,100	*
Перекрыття/днище теплокамери КПД-1.220.59.20.SXXX.X	КПД-1 (ПП22.6.2)	2200	590	200	200	0,260	0,650	*
Перекрыття/днище теплокамери КПД-2.340.59.20.SXXX.X	КПД-2 (ПП34.6.2)	3400	590	200	200	0,410	1,000	*
Перекрыття/днище теплокамери КПД-3.400.59.20.SXXX.X	КПД-3 (ПП40.6.2)	4000	590	200	200	0,480	1,180	*
Перекрыття/днище теплокамери КПД-4.460.59.20.SXXX.X	КПД-4 (ПП46.6.2)	4600	590	200	200	0,550	1,370	*

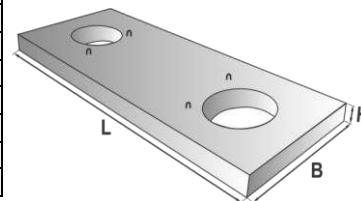
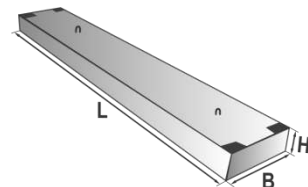

Обважувач клиноподібний

Найменування	Артикул	Основні розміри			Марка бетону	Об'єм бетону, м ³	Вага, тон	Ціна з ПДВ, грн/шт
		L	B	H				
Обважувач 1-УБКм.90.184.137.SXXX.X	1-УБКм-1020	900	1840	1370	300	1,49	3,516	*

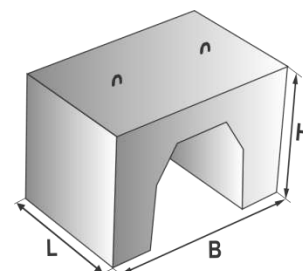

*- Ціни за договором сторін

ЗБВ для дорожнього будівництва

Плити дорожні

Найменування	Артикул	Основні розміри			Марка бетону	Об'єм бетону, м ³	Вага, тон	Ціна з ПДВ, грн/шт
		L	B	H				
Плита дорожня ПД 3x1,5	ПД 3*1,5	2980	1480	180	300	0,800	1,980	7650
Плита дорожня ПД.300/200/18.T19.SXXX.X	ПД 3*2	3000	2000	180	300	1,080	2,700	10191
Плита дорожня ПД.298/148/18.T19.SXXX.X	ПД 2-9,5	2980	1480	180	300	0,800	1,980	9000
Плита дорожня ПДН.600.200.14.T19.SXXX.X	ПДН 14	6000	2000	140	350	1,680	4,200	18200
Плита аеродромна ПАГ.600/200/14.T19.SXXX.X	ПАГ-14	6000	2000	140	350	1,680	4,200	19138

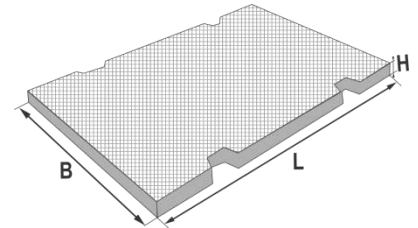

Плити трамвайні

Найменування	Артикул	Основні розміри			Марка бетону	Об'єм бетону, м ³	Вага, тон	Ціна з ПДВ, грн/шт
		L	B	H				
Плита трамвайна 1П.139/68/10.T10.SXXX.X	1П 7.14.10	1390	680	100	400	0,092	0,225	2013
Плита трамвайна 1П.150/140/10.T10.SXXX.X	1П 14.15.10	1500	1400	100	400	0,212	0,530	3582
Плита трамвайна 1П.185/140/10.T10.SXXX.X	1П 14.19.10	1850	1400	100	400	0,260	0,650	5039

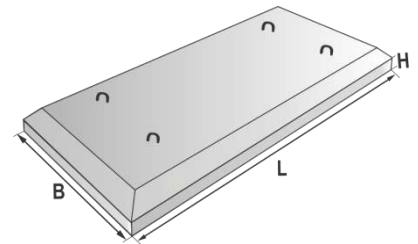

Бордюри

Найменування	Артикул	Основні розміри			Марка бетону	Об'єм бетону, м ³	Вага, тон	Ціна з ПДВ, грн/шт
		L	B	H				
Бордюр дорожній БР.100/15/30.SXXX.X	БР100.30.15	1000	150	300	400	0,042	0,105	338
Бордюр дорожній БР.300/15/30.SXXX.X	БР300.30.15	3000	150	300	400	0,126	0,315	1424
Бордюр дорожній БР.100/18/30.SXXX.X	БР100.30.18	1000	180	300	400	0,052	0,120	372
Бордюр дорожній БР.300/18/30.SXXX.X	БР300.30.18	3000	180	300	400	0,153	0,380	1675
Бордюр дорожній БУ.300/32/30.SXXX.X	БУ300.30.32	3000	320	300	400	0,188	0,470	4032

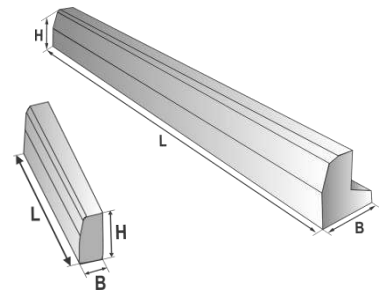

Лотки водовідведення

Найменування	Артикул	Основні розміри			Марка бетону	Об'єм бетону, м ³	Вага, тон	Ціна з ПДВ, грн/шт
		L	B	H				
Лоток прикрайковий Б-1.100/75/23.SXXX.X	Б-1-18-75	1000	750	230	300	0,130	0,31	1040
Лоток прикрайковий Б-1.100/50/25.SXXX.X	Б-1-20-50	1000	500	250	300	0,100	0,24	906
Лоток прикрайковий Б-1.100/75/25.SXXX.X	Б-1-20-75	1000	750	250	300	0,145	0,36	1198
Лоток прикрайковий Б-1.100/75/27.SXXX.X	Б-1-22-75	1000	750	270	300	0,158	0,38	1259
Лоток телескопічний Б-6.52/54/25.SXXX.X	Б-6	520	540	250	300	0,021	0,46	662

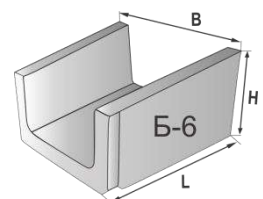
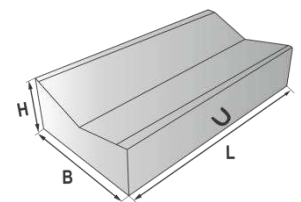

ЗБВ шахтного призначення

Затяжки шахтні

Найменування	Артикул	Основні розміри			Марка бетону	Об'єм бетону, м ³	Вага, тон	Ціна з ПДВ, грн/шт
		L	B	H				
Затяжка шахтна ЗШ.50/20/5.Т04.СХХХ.Х	1 ЗШ 5.2.5	500	200	50	300	0,005	0,0125	100
Затяжка шахтна ЗШ.80/20/5.Т04.СХХХ.Х	1 ЗШ 8.2.5	800	200	50	300	0,008	0,020	139
Затяжка шахтна ЗШ.100/20/5.Т04.СХХХ.Х	1 ЗШ 10.2.5	1000	200	50	300	0,010	0,025	153

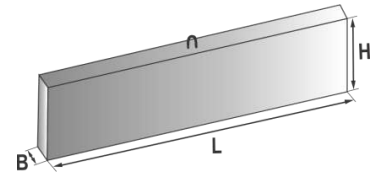

Шпали шахтні

Найменування	Артикул	Основні розміри			Марка бетону	Об'єм бетону, м ³	Вага, тон	Ціна з ПДВ, грн/шт
		L	B	H				
Шпала шахтна ШД.140/22/16.СДХХ.Х	ШД-4	1400	220	160	400	0,0400	0,100	1305

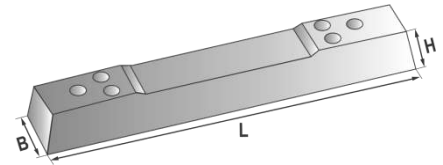

ЗБВ для благоустрою

Залізобетонні елементи огорожі

Найменування	Артикул	Основні розміри			Марка бетону	Об'єм бетону, м ³	Вага, тон	Ціна з ПДВ, грн/шт
		L	B	H				
Паркан секційний ПС.398/8/220.СМХХ.Х	Панель П-5В	3980	80	2200	300	0,500	1,250	8390
Фундамент паркану ФП.120/70/45.СХХХ.Х	Фундамент Ф-2	1200	700	450	200	0,230	0,580	1709
Панель огорожі ПО.385/12/60.СХХХ.Х	Панель Э-9	3850	120	600	200	0,150	0,375	2093
Панель огорожі ПО.385/12/90.СХХХ.Х	Панель Э-1	3850	120	900	200	0,230	0,575	2814
Панель огорожі ПО.385/12/180.СХХХ.Х	Панель Э-2	3850	120	1800	200	0,380	0,950	4396
Стовп СП.215/25/25.СХХХ.Х	Стовп Э-4 L2,15	250	250	2150	200	0,094	0,235	1370
Стовп СП.230/25/25.СХХХ.Х	Стовп Э-4 L2,3	250	250	2300	200	0,102	0,255	1410
Стовп СП.310/25/25.СХХХ.Х	Стовп Э-4 L3,1	250	250	3100	200	0,135	0,338	1828
Стовп СП.390/25/25.СХХХ.Х	Стовп Э-4 L3,9	250	250	3900	200	0,170	0,425	2311

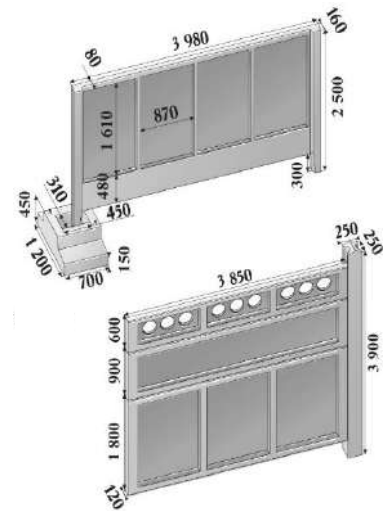

Опори освітлення

Найменування	Артикул	Основні розміри			Марка бетону	Об'єм бетону, м ³	Вага, тон	Ціна з ПДВ, грн/шт
		L	B1/B2	H1/ H2				
Опора ЛЕП СВ.1050/20/28.Т05.СХХХ.Х	СВ-105-5	10500	180/200	280/190	400	0,470	1,175	6600
Опора ЛЕП СВ.1050/20/28.Т03.6.СХХХ.Х	СВ-105-3,6	10500	180/200	280/190	400	0,470	1,175	6100
Опора ЛЕП СВ.950.16,5.24.Т02.СХХХ.Х	СВ 95-2	9500	165/150	240/150	400	0,300	0,750	3960

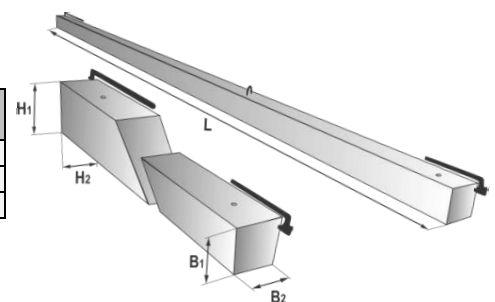

Опори для лав

Найменування	Артикул	Основні розміри			Марка бетону	Об'єм бетону, м ³	Вага, тон	Ціна з ПДВ, грн/шт
		L	B	H				
Опора для лав ОЛ.40/18/40.SDXX.X	ВД-7	400	180	400	300	0,028	0,070	363

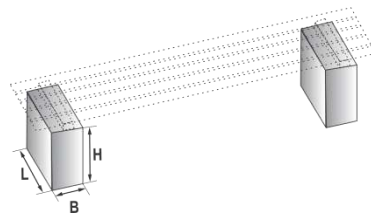

Тротуарна плита

Найменування	Артикул	Основні розміри			Марка бетону	Об'єм бетону, м ³	Вага, тон	Ціна з ПДВ, грн/шт
		L	B	H				
Плита тротуарна К.60/60/6.SXXX.X	БК.6	600	600	60	400	0,022	0,054	238

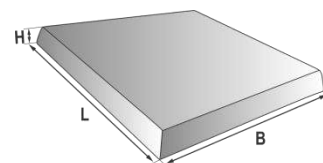

Урна

Найменування	Артикул	Основні розміри			Марка бетону	Об'єм бетону, м ³	Вага, тон	Ціна з ПДВ, грн/шт
		L	B	H				
Урна УН.40/60/40.SXXX.X	Урна	406	28	600	200	0,023	0,06	404

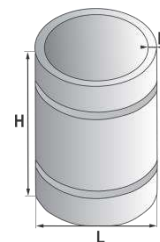

ЗБВ для оборонних споруд

Бетонний тетраедр

Найменування	Артикул	Основні розміри			Марка бетону	Об'єм бетону, м ³	Вага, тон	Ціна з ПДВ, грн/шт
		L	B	H				
Тетраедр Т.104/104/104.SXXX.X	Тетраедр	1040	1040	1040	350	0,13	0,347	*

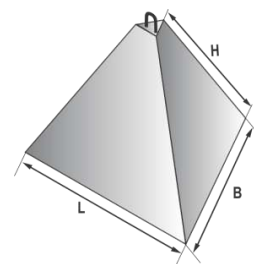

Укриття

Найменування	Артикул	Основні розміри			Марка бетону	Об'єм бетону, м ³	Вага, тон	Ціна з ПДВ, грн/шт
		L	B	H				
Укриття	*	*	*	*	500	*	*	*

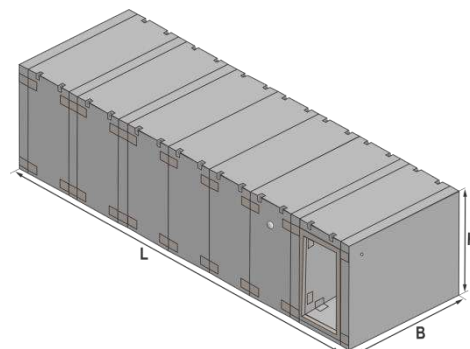

*- Ціни за договором сторін